

# DX80DR2M-H6

## Sistem de transmisie radio – Topologie tip arbore

### Data radio

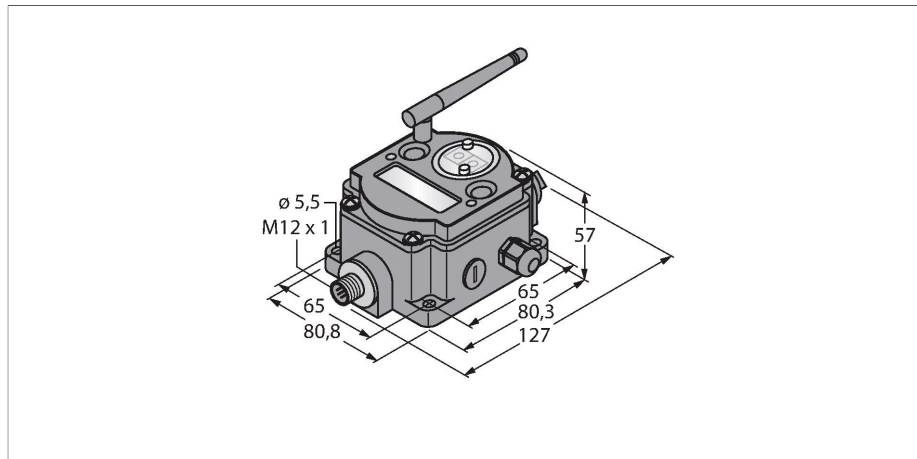

### Caracteristici

- Antenă externă (conexiune RG58 RP-SMA)
- Indicator integrat al puterii semnalului:
- Configurare cu comutator DIP
- Modbus RTU (RS485)
- Rețea arbore cu organizare proprie
- Repetor pentru extinderea rețelei
- Transmisie deterministă de date
- Salt frecvență FHSS
- Acces cu multiplexare în timp TDMA
- Putere de emisie: 63 mW, 18 dBm, ≤ 20 dBm EIRP
- Intrări: Interfață serială pentru a conecta un senzor
- Baterie internă

### Caracteristici tehnice

Tip	DX80DR2M-H6
Nr. ID	3014392
<b>Date radio</b>	
Type of radio	short-range
Installation	stationary
Topologie	Topologie stea
Funcție	Topologie tip arbore
Tip dispozitiv	Nod
Frequency band	2.4 GHz banda ISM
Domeniu de frecvență	2.402 - 2.483 GHz
Number of radio channels	50
Channel width	1 MHz
Spread spectrum technology	FHSS (Frequency Hopping Spread Spectrum)
Single-Carrier Residence Time	7.8 ms
Timp de răspuns caracteristic	< 62.5 ms
Putere de ieșire ERP	18 dB/65 mW
Putere de ieșire EIRP	20 dB/100 mW
Domeniu	3200000 mm
<b>Date I/O</b>	
Număr de canale	1
Tip de intrare	Interfață serială
Protocol de comunicație	serial cu 1-fir
<b>Caracteristici electrice</b>	
Funcționează cu baterie	nein
Tensiune de alimentare	10...30 Vcc

### Diagramă de conexiuni

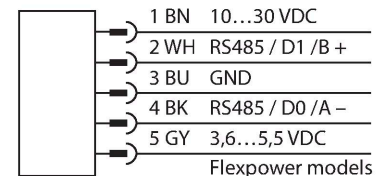

### Principiu de funcționare

DX80 Data Radio au organizare proprie. Acestea creează o rețea în topologie tip arbore. Transferă telegramele Modbus RTU sau alte date de la alte sisteme bus. Telegrammele sunt rutate prin rețea și pierderea comunicației radio este compensată prin rute alternative. La rețea pot fi adăugați și alți senzori, iar datele acestora sunt accesibile prin regiștri interni. Fiecare rețea se compune dintr-un master și un număr nelimitat de repezoare și sclavi. Tipul dispozitivului este setat prin comutatoare DIP. Sistemul poate fi combinat cu diverse rețele DX80 pentru transferul datelor de la gateway DX80 via Modbus RTU către sistemul de control.

Directive:  
 FCC-ID UE300DX80-2400. Acest dispozitiv respectă exigențele FCC para. 15, subpara. C, 15.247  
 ETSI/EN: În conformitate cu EN 300 328: V1.8.1 (2014-04)  
 IC: 7044A-DX8024  
 Protecție contra radiațiilor 10 V/m pentru 80-2700 MHz conform EN 61000-6-2  
 Rezistență la șoc și vibrații: IEC 68-2-6 și IEC 68-2-7

## Caracteristici tehnice

Curent nominal de alimentare în c.c.	≤ 60 mA
Indicator al tensiunii de lucru	LED, verde
<b>Caracteristici Mecanice</b>	
Design	Rectangular, DX80DR
Dimensiuni	127 x 80.8 x 57 mm
Materialul carcasei	Plastic, PC
Conectare antenă	RP-SMA conector mamă
Temperatura mediului	-20...+80 °C
Umiditate relativă	0...95 %
Clasă de protecție	IP67
<b>Teste/Certificări</b>	
Certificări	ATEX II 3 G

## Accesorii

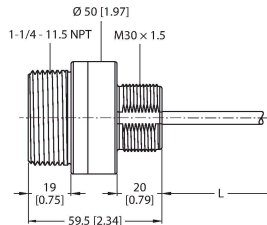
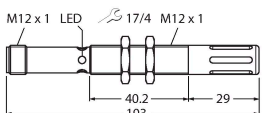
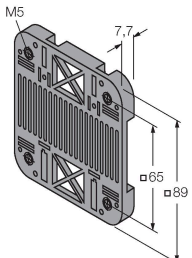
<p><b>BWA-BATT-001</b></p> <p>Baterie Litiu-ion, D cell, 3,6 Vcc, 19.000 mAh, furnizor american, GGV UN3090/CL9</p> <p>Keine Maßzeichnung vorhanden! No drawing available!</p>	<p><b>3078261</b></p>	<p><b>K50UX1CRA</b></p> 	<p><b>3094613</b></p> <p>Senzor ultrasonic, senzor mod difuz, domeniul 3 m, interfață serială pentru conectare la noduri DX80</p>
<p><b>M12FTH4Q</b></p> 	<p><b>3025895</b></p> <p>Senzor de temperatură și umiditate, carcasă metalică, clasa de protecție IP67, interfață serială pentru conectare la noduri DX80</p>	<p><b>SMBDX80DIN</b></p> 	<p><b>3077161</b></p> <p>Placă de montaj pentru șină DIN, adecvată pentru CP80, DX80, K80, Q80, temperatură de funcționare: -20...90 °C</p>

## Accesorii

Desen cu dimensiuni	Tip	Nr. ID	
<p>Keine Maßzeichnung vorhanden! No drawing available!</p>	<p>BWC-LMRSFRPB</p>	<p>3079296</p>	<p>Protecție la supratensiune tranzitorie, record tip RP-SMA</p>
	<p>BWC-1MRSFRS0.2</p>	<p>3078544</p>	<p>Extensie antenă, racord RP-SMA la RP-SMAF, 0,2m, RG58, pierdere 1.05 dB/m</p>

Desen cu dimensiuni	Tip	Nr. ID	
	BWC-1MRSFRSB1	3078337	Extensie antenă, racord RP-SMA la RP-SMAF, 1 m, RG58, pierdere 1.05 dB/m
	BWC-1MRSFRSB2	3078338	Extensie antenă, racord RP-SMA la RP-SMAF, 2m, RG58, pierdere 1.05 dB/m
	BWC-1MRSFRSB4	3077488	Extensie antenă, racord RP-SMA la RP-SMAF, 4m, RG58, pierdere 1.05 dB/m
	BWC-1MRSMN05	3077486	Extensie antenă, RP-SMA la N-tată, 0.5 m, RG58, pierdere 0.56 dB/m
	BWC-1MRSMN2	3077820	Extensie antenă, RP-SMA la N-tată, 2m, RG58, pierdere 0.56 dB/m
	BWC-4MNFN3	3077489	Extensie antenă, conector tată N la conector mamă N, lungime cablu: 3 m, LMR400, coaxial, pierdere: 0.22 dB/m
	BWC-4MNFN6	3077490	Extensie antenă, N-tată la N-mamă, 6m, LMR400, coaxial, pierdere 0.22 dB/m
	BWC-4MNFN15	3077821	Extensie antenă, N-tată la N-mamă, 15 m, LMR400, coaxial, pierdere 0.22 dB/m
	BWC-4MNFN30	3077822	Extensie antenă, N-tată la N-mamă, 30m, LMR400, coaxial, pierdere 0.22 dB/m
	VBRK4.5-2RSC4.874T-0.15/0.15/ TXL	6634679	Piesă Y cu cablu, 1 × M12 × 1 conector mamă la 2 × M12 × 1 conector tată; pentru alimentarea separată a componentelor radio DX80 atunci când sunt conectate la PC via USB
	BWA-HW-006	3081325	Cablu convertor, convertor RS485 la USB 2.0, conector mamă, M12 × 1, 5-pini, conector tată, USB tip A, lungime 1 m; alimentează dispozitivul conectat cu 10 V. (6634679) Este recomandată o sursă de alimentare externă via un distribuitor-Y (6634679) pentru dispozitivul conectat.
	BWA-UCT-900	3019970	Cablu convertor cu tensiune continuă pentru parametrizarea rețelelor DX80 via PC, convertor RS485 la USB 2.0, mamă, M12 × 1, 5-pini, tată, USB tip A, lungime 1 m; alimentează dispozitivul conectat cu 10 V

## Accesorii

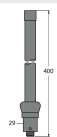
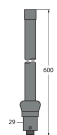
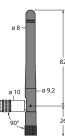
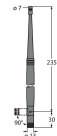
Desen cu dimensiuni	Tip	Nr. ID	
	BWA-2O6-A	3081081	Antenă externă 6 dBi, conector N-mamă
	BWA-2O8-A	3081080	Antenă externă 8,5 dBi, conector N-mamă
	BWA-2O2-C	3077816	Antenă internă 2 dBi, conector RP-SMA tată, standard
	BWA-2O5-C	3077817	Antenă internă 5 dBi, conector RP-SMA tată
	BWA-2O7-C	3077818	Antenă internă 7 dBi, conector RP-SMA tată