

TN-UHF-CBL-HF240-RPTNC-2-SMA

Zubehör – Koaxialkabel für passive UHF-Antennen

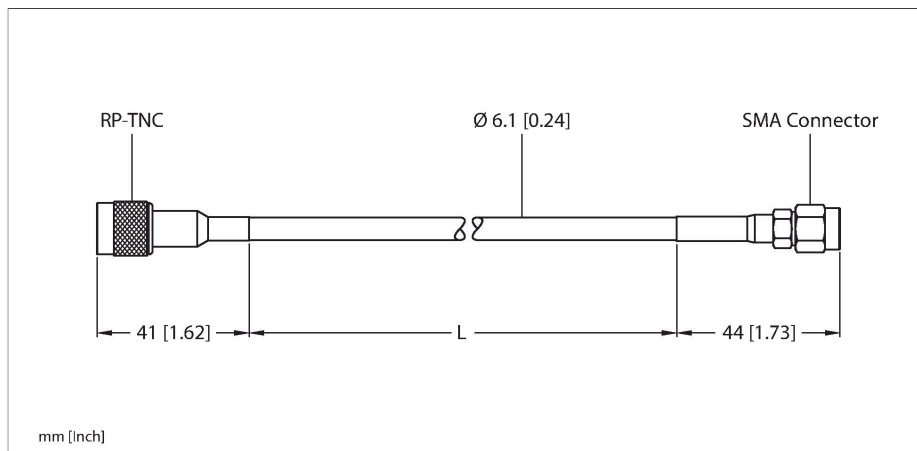

Technische Daten

Typ	TN-UHF-CBL-HF240-RPTNC-2-SMA
Ident-No.	100028192
Kabelqualität	2 m
Dämpfung	0.5 dB
Menge in der Verpackung	1

Merkmale

- RP-TNC auf SMA