

TN-UHF-CBL-HF240-RPTNC-1-SMA

Zubehör – Koaxialkabel für passive UHF-Antennen

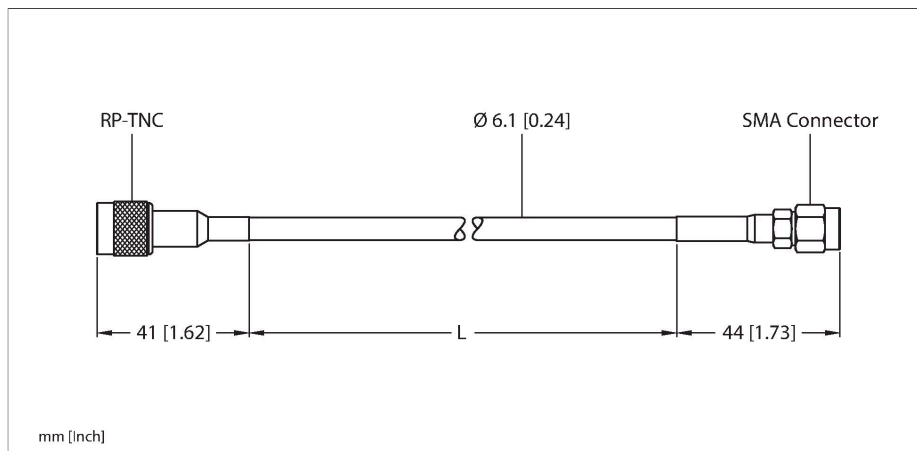

Technische Daten

Typ	TN-UHF-CBL-HF240-RPTNC-1-SMA
Ident-No.	100028191
Kabelqualität	1 m
Dämpfung	0.25 dB
Menge in der Verpackung	1

Merkmale

- RP-TNC auf SMA